

1996

**Betjeningsvejledning**

# **Power Flex System**

**Savbænk**

TEXAS Andreas Petersen Højby Aps  
Knullen 2, Højby  
DK-5260 Odense S

Tlf. : 0045 6595 8180  
Fax. : 0045 6595 8658

Dato: 01.06.1996  
2. Udgave

## **TEXAS POWER FLEX SAVBÆNK:**

Tillykke med dit køb af det unikke Power Flex System, som De med sikkerhed vil få meget stor glæde af. – MEN det er vigtigt at gennemlæse denne vejledning grundigt FØR start. Det vil kunne forhindre mulige skader på maskinen.

De bør især være opmærksom på sikkerhedsforskrifterne, der er markeret med dette symbol:



<b><u>Indholdsfortegnelse:</u></b>	Side
Driftsudstyr .....	2
Kassens indhold .....	2
– samling af PFS-savbænk	
– montage af savbænk på TEXAS Futura 2002 fræser	
Sikkerhedsforskrifter .....	5
Arbejde med savbænken .....	6
– igangsætning med maskinen	
– stop med maskinen	
– Nødstop af maskinen	
Vedligeholdelse .....	6
– vedligeholdelse af fræser.	
– vedligeholdelse af frontudtag på fræser.	
– vedligeholdelse af nedgearing.	
– vedligeholdelse af flexaksel.	
– vedligeholdelse af savbænk.	
Smøring af TEXAS flexaksler .....	7
Tekniske specifikationer .....	8
– specifikationer for PFS-savbænken	
– øvrigt PFS-udstyr	
Garantibetingelser / generelle garantibetingelser .....	9

### **Driftsudstyr:**

For at kunne anvende PFS-savbænken, er følgende udstyr nødvendigt:

1. TEXAS Futura 2002, monteret med PFS-Frontudtag.
2. TEXAS PFS-nedgearing
3. TEXAS Flexaksel med låsesplitte

Vare nr.: 92000700100

Vare nr.: 92000500100

### **Kassens indhold:**

Kassen som savbænken leveres i fra fabrik, indeholder følgende dele:

- |        |   |
|--------|---|
| 1 stk. | Savbænk, delmonteret  |
| 1 stk. | Vippebord med bolte.  |
| 1 stk. | Afstandsstøtte med splitbolt.   |
| 1 stk. | Støtteben til fræser.   |
| 1 stk. | Pose indeholdende betjeningsvejledning og garantibevis samt diverse ledninger for montage af nødstop. |

### **Samling af savbænk:**

Fra fabrikken er PFS-savbænken næsten samlet. Følgende ting skal monteres inden brug af savbænken: - se venligst illustration næste side for henvisningerne ( ).

- |                                   |  |
|-----------------------------------|--|
| * Montage af vippebord på savbænk | Hold vippebordet (D) ind mod de anviste huller og spænd det fast med to stk M8 mm bolte med de vedlagte låsemøtrikker. |
| * Montage af afstandsstang        | Afstandsstangen (G) sættes på savbænken med to splitter der allerede sidder på savbænken.                              |

### **Montering af savbænk på fræser:**

Montering af savbænk på TEXAS Futura 2002 fræsere foregår på følgende måde:

- Montering af savbænk til fræser
- Montering af ledninger til nødstop.
- Montering af nedgearing på savbænk.
- Montering af flexaksel på savbænk og på fræser

Savbænken kobles til TEXAS Futura 2002 fræsere med afstandsstangen (G), der for enden har et monteringsrør (A) der passer ind i fræsere frontudtag. HUSK at sætte splitbolten i !

Savbænken er udstyret med et elektrisk nødstop (E) i tilfælde af uheld. Derfor er det meget vigtigt at forbinde de to ledninger som sidder på savbænken til fræsere. Den sorte ledning skal monteres til fræsere stiel og den røde ledning skal føres sammen med den ledning der kortslutter benzinmotoren så den går i stå. Denne ledning sidder ved motorens afbryderkontakt. HUSK at afprøve nødstopets funktion inden sagen tages i brug.

**Nedgearingen (C) monteres på savbænken** ved, at man trykker nedgearingens store monteringsrør ind over savbænkens indgangsrør, og de to enheder låses sammen med plasticsplitten, der sidder på nedgearingen.

Nedgearingen skal være placeret således at flexakslen kan passere under lejebeslaget ud til fræseren – se billede nederst.

Flexakslen (B) monteres først på fræsersens frontudtag, hvor den sættes i kraftudtagsrøret og drejes så akslen fanger firkantbøsningen og låsesplitten sættes på plads i hullerne. Dernæst sættes flexakslen i nedgearingens lille monteringsrør og man kan nu forsigtigt dreje savklingen (F) i vilkårlig retning, indtil flexakslen fanger firkanten i nedgearingen. Til sidst sættes låsesplitten i, så flexakslen sidder fast på nedgearingen. HUSK at placere flexakslen (B) som vist nedenfor !



### VIGTIGT







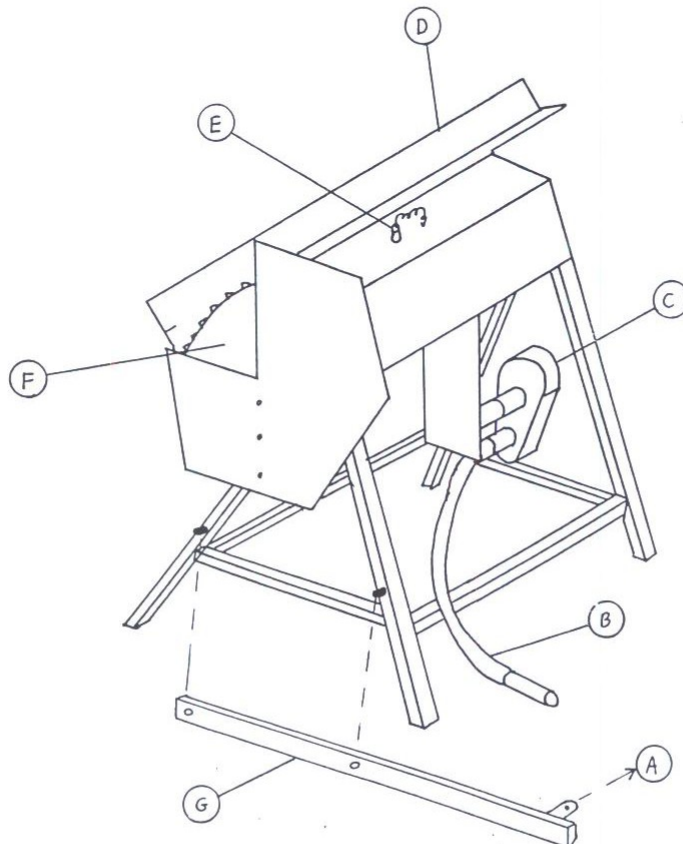



Inden savbænken tages i brug er det vigtigt at sikre sig, at FLEXAKSLEN er smurt ifølge forskrifterne, der er trykt bag på FLEXAKSLENS reservedelsliste, samt på side 7 i denne vejledning.

**SAVBÆNKEN MÅ ALDRIG TILKOBLES FRÆSEREN MEDENS MOTOREN KØRER !!!**

Illustration:



## SIKKERHEDSFORSKRIFTER

-  For at opnå den størst mulige sikkerhed, bør du **ALTID** læse betjeningsvejledningen for både savbænk og basismaskine grundigt, inden du starter din maskine.
-  Maskinen bør **KUN** anvendes af personer, der forstår og kan følge alle sikkerhedsforskrifter og betjeningsinstrukser, som er nævnt i denne betjeningsvejledning. Lad aldrig børn betjene maskinen. Hold kæledyr borte fra maskinen og sørg for, at rydde arbejdsområdet for store sten, skarpe genstande o.lign.
-  Lad **ALDRIG** motoren køre i lukkede rum, da udstødningsgassen indeholder kulilte, der kan medføre utilpashed og i værste fald død.
-  Fyld **ALDRIG** benzin på indendørs og husk at motoren skal være standset. Du må **ALDRIG** fylde benzin på en varm motor, da der er fare for antændelse. Undgå åben ild, hvor brændstof påfyldes og aftør evt. spildt brændstof, før savbænken startes.
-  Vær altid ikklædt fornuftigt tøj og fodtøj, såsom arbejdstøj eller fritidstøj og gummistøvler. Gå **ALDRIG** med løsthængende tøj, når du bruger savbænken. Maskinens beskyttelseskærme må **IKKE** fjernes.
-  De roterende dele må **ALDRIG** berøres, medens motoren kører. Foretag **ALDRIG** justeringer, medens motoren kører, ligeledes bør savbænken **ALDRIG** forlades med motoren kørende. Tændrørshætten bør **ALTID** fjernes, inden reparationer foretages maskinen.
-  Check **ALTID** bolte og møtrikker før hvert brug – vær især opmærksom på at flexakslen er smurt ifølge de forskrifter der er trykt bag på flexakslens reservedelsliste, samt på side 7 i denne vejledning.
-  Vedligehold din maskine efter den anbefalede fremgangsmåde og benyt kun **ORIGINALE** reserve dele. Hvis der opstår fejl på din savbænk, bør du **ALTID** henvende dig til din autoriserede forhandler eller serviceværksted, som er i stand til at udføre evt. reparationer på forsvarlig vis.
-  Check **ALTID** olieniveau på motoren, inden du bruger din basismaskine til savbænken
-  Du bør **ALTID** sørge for, at enhver, der benytter din fræser, læser denne betjeningsvejledning og fræserens betjeningsvejledning grundigt, inden savbænken tages i brug.
-  Anvend kun savbænken hvor den kan betjenes sikkert.